



B-FREE

-Funktionelt enkelt design



Produktkatalog 2016

B-free
Vinkelvej 9
8970 Havndal

Tlf: 86 47 68 11
Fax: 86 47 68 10

Mail: b-f@b-free.dk
Web: www.b-free.dk

INDHOLDS FORTEGNELSE:

Model Prestige Dør	Side 1 - 2
Model Prestige Vindue	Side 3 - 4
Model Ultra Dør	Side 5 - 6
Model Ultra Vindue	Side 7 - 8
Model Ultra ^m / pollenfilter	Side 9 - 10
Model Ultra Tagvindue	Side 9 - 10
Model Royal Lux Dør	Side 11 - 12
Model Klick	Side 13 - 15
Model Klick Flex	Side 16 - 18
Model Klick Roll Up	Side 19 - 20
Model Plissé Enkelt Dør	Side 21 - 22
Model Plissé XL Dør	Side 23 - 24
Model Plissé Slimline Dør og vindue	Side 25 - 28
Salgs- og Leveringsbetingelser	Side 29
Rengøring & vedligeholdelse	Side 30

MODEL PRESTIGE DØR

Højde/bredde mm.	900	1000	1100	1200	1300	1400	1500	1600	1700	1800	1850
1800	4544	4620	4675	4763	4839	4937	5036	5101	5243	5342	5429
1900	4642	4730	4817	4861	4970	5058	5123	5298	5342	5462	5527
2000	4763	4839	4937	5014	5101	5145	5298	5374	5462	5571	5680
2100	4905	4970	5036	5123	5243	5320	5396	5484	5571	5702	5790
2200	5036	5101	5145	5298	5342	5429	5506	5604	5702	5811	5910
2300	5123	5243	5320	5374	5462	5527	5648	5724	5811	5943	6030
2400	5298	5342	5396	5484	5571	5680	5768	5877	5964	6107	6183
2500	5396	5462	5506	5604	5702	5811	5910	5997	6139	6281	6369
2600	5844	5910	5964	6052	6161	6314	6402	6478	6620	6729	6817
2700	5997	6052	6139	6259	6347	6456	6565	6642	6751	6893	6981
2800	6155	6259	6314	6402	6478	6620	6707	6795	6915	7035	7123

Leveres i farverne:

- RAL 9010 hvid
- RAL 9001 creme

Leveringstid 3-4 uger.

Ved andet farvevalg -
Leveringstid 6-8 uger.

Tillæg ved montering i karm kr. 300,-
Tillæg ved MIX på/i karm
montering kr. 200,-

Ved andet farvevalg er der et start-
gebyr på kr. 350,- netto pr. farve og
pristillæg på 30% pr. produkt.

Vejledende udsalgs-
priser
inkl. moms.

April 2016

Net typer:

	Insektnet	Solværn	Tillæg
Standard Grå	X		0,-
Stribet Grå (max bredde 160 cm)	X		250,-
Stribet Sort og Hvid (max bredde 140 cm)	X		250,-

Måltagning i karm

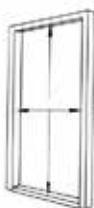

System mål:

Bredden indvendig i karm
Højden indvendig i karm
Målene bør tages mindst 3 forskellige
steder på begge led og mindste mål
anvendes.

Måltagning på karm



System mål:

Bredden + kassette + 1cm.
Kassette: 48 mm.
Karm: Min. 25 mm.
Højden + Min. 2x skinnebredde.
Skinnebredde: 30 mm.

NB. Husk at oplyse hvilken side kassetten skal sidde i



MODEL PRESTIGE DØR

Rullenet dør

Til montering på og i karm, eller kombineret på karm / i karm.

Fremstilles altid efter mål

Nettet fastholdes i skinnerne af en kulfiberstang i en løbegang

Døren låser i skinne v.h.a. en fjederbelastet lås i trækstangen

Mellemstop kan indsættes i skinnerne efter behov - ideel til dobbeltdøre

Skinnehøjde 30 mm.

Kassette mål 48 mm. x 48 mm.

Prestige døren er på begge sider forsynet med en betjeningsvenlig lås

Ved PÅ KARM montering er trækstangen forsynet med børste

Ved I KARM montering er trækstangen forsynet med gummilæbe

Kombineret PÅ KARM/I KARM er trækstangen forsynet med gummilæbe

TEKNISK INFORMATION Montering på eller i karm

Tekniske tegninger

Måltagning PÅ KARM

Kassettehøjde: Det nøjagtige totalmål på kassetten findes ved at tillægge højden på lysåbningen 60 mm. Således at glideskinnerne på 30 mm. ikke kommer ud i lysåbningen.

Breddemål: Det nøjagtige breddemål findes ved at tillægge målet på lysåbningen bredden på karmen i den side hvor kassetten skal monteres + 10 mm. til låsen i den modsatte side.

Måltagning I KARM

Kassettehøjde: Det nøjagtige højdemål på kassetten findes ved at trække 1 mm. fra højden på lysåbningen. (Det anbefales at målet tages min. 3 steder*)

Breddemål: Det nøjagtige breddemål findes ved at trække 1 mm. fra bredden på lysåbningen. (Det anbefales at målet tages min. 3 steder*)

Bemærk: Til montering inde i karm, med skrå bundstykke, medfølger afstandskiler fra 7-12°

***NB. Oplys kun det mindste mål!**

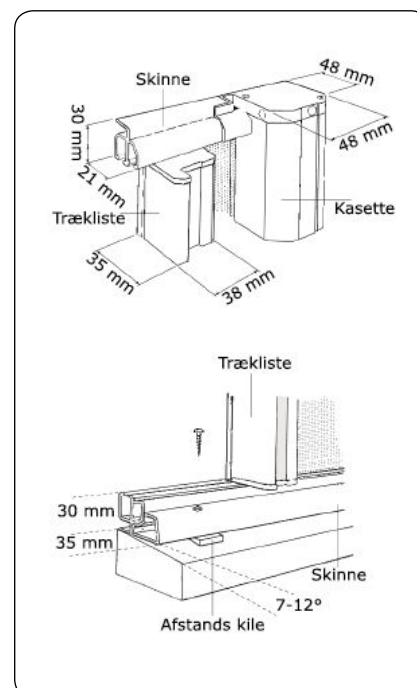

MODEL PRESTIGE VINDUE

Højde/bredde mm.	500	600	700	800	900	1000
500	2126	2227	2327	2441	2579	2680
600	2227	2365	2441	2554	2667	2793
700	2302	2441	2516	2654	2780	2893
800	2365	2529	2617	2780	2881	2969
900	2428	2592	2692	2843	2944	3082
1000	2529	2692	2818	2919	3019	3170
1100	2579	2768	2868	2994	3120	3258
1200	2667	2881	2944	3082	3221	3334
1300		2944	3019	3145	3271	3460
1400		3007	3095	3233	3359	3535
1500		3070	3170	3296	3472	3623
1600		3145	3258	3384	3548	3686
1700		3233	3296	3485	3636	3749
1800		3309	3372	3548	3699	3837
1900				3636	3762	3938
2000				3711	3850	4038
2100				3774	3938	4101
2200				3837	4001	4177

Højde/bredde mm.	1100	1200	1300	1400	1500	1650
500	2805	2881	2994	3120	3258	3397
600	2893	3019	3120	3246	3384	3548
700	3007	3120	3233	3409	3497	3661
800	3095	3233	3384	3510	3598	3799
900	3208	3321	3497	3585	3699	3912
1000	3296	3434	3560	3673	3824	4013
1100	3422	3548	3661	3774	3912	4101
1200	3522	3636	3749	3887	4038	4227
1300	3585	3699	3862	3988	4126	4315
1400	3673	3799	3925	4101	4202	4428
1500	3736	3912	4038	4177	4290	4554
1600	3824	3963	4139	4265	4428	4655
1700	3925	4076	4214	4353	4516	4755
1800	4013	4164	4303	4441	4655	4856
1900	4089	4227	4365	4542	4705	4957
2000	4177	4315	4491	4667	4793	5045
2100	4252	4416	4592	4730	4881	5133
2200	4328	4504	4693	4818	4982	5196

Net typer:

	Insektnet	Pollen	Solværn	Tillæg
Standard Grå	X			0,-
Poll-TEX Sort (max højde el. bredde 140 cm)	X	X		350,-

Leveres i farverne:

- RAL 9010 hvid
- RAL 9001 creme

Leveringstid 3-4 uger.

Ved andet farvevalg -
Leveringstid 6-8 uger.

Ekstra stop i skinne kr. 125,-
pr. sæt. (Opgiv mål fra bun-
den af)

Træksnor: kr. 125,00,-

Ved andet farvevalg er der et
startgebyr på kr. 350,- netto
pr. farve og pristillæg på 30 %
pr. produkt.

Vejledende udsalgspriser
inkl. moms.

April 2016



Pollen net
Max. højde
1400 mm.

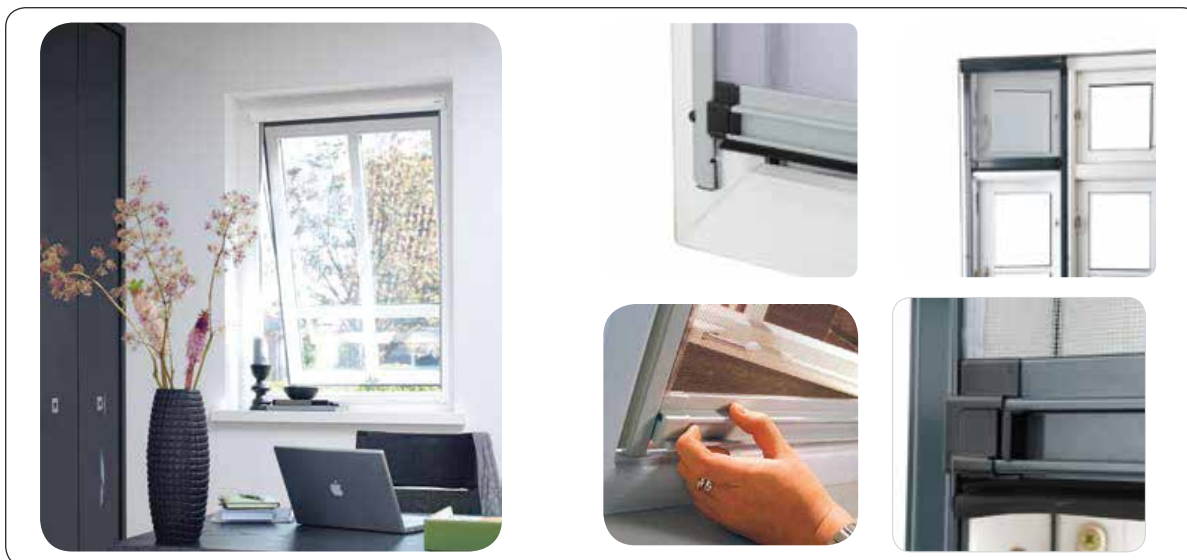

MODEL PRESTIGE VINDUE

Rullet vindue

Til montering på og i karm, eller kombineret på karm / i karm.

Fremstilles altid efter mål og kan leveres med pollenfilter
 Nettet fastholdes i aluminium skinnerne af en stålstang i en løbegang
 Nettet låses i skinnen v.h.a. en fjederbelastet lås i trækstangen
 Mellemstop kan laves efter behov i skinnerne mod bestilling – idéelt til opdelte vinduer og høje vinduer, hvor det er praktisk med et stop inden nettet rulles op i fuld højde
 Kan leveres med træksnor.
 Skinne bredde 26 mm.
 Kassette mål 48 mm. x 48 mm. (ved højde over 2199 mm. = 52 mm. x 52 mm.)

TEKNISK INFORMATION Montering på karm, i karm eller kombineret på/i karm

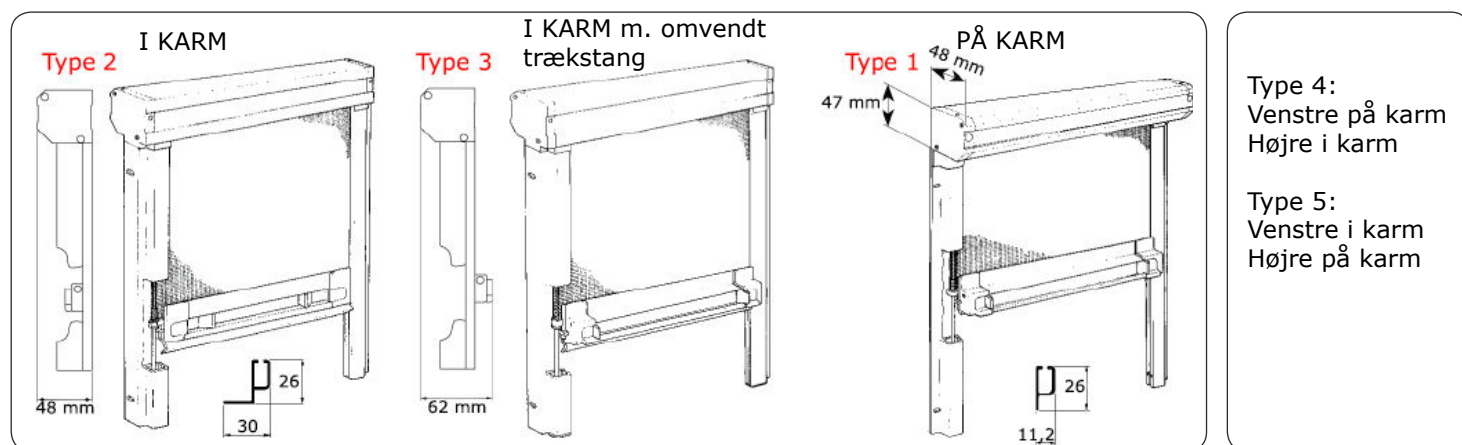

Måltagning i karm

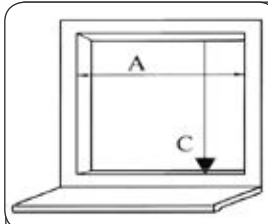

System mål:

Bredden : A
 Højden : C

Højde og bredde fratrækkes
 1 mm. på lysåbningen.
 (Det anbefales at målet tages
 min. 3 steder)

Måltagning på karm

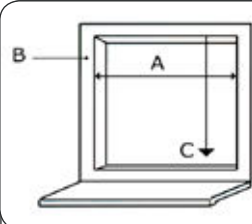

System mål:

Højde: Afstanden C + kassette +
 1cm.

Kassette: 48 mm. / 52 mm.
 Karm: B min. 25 mm.
 Bredde: A + min. 2x skinne-
 bredde.

MODEL ULTRA DØR

STANDARD

Højde mm.	Max. bredde mm.	Pris
2050	1050	1815
2100	1500	2616
2150	1050	1907
2350	1050	2092

EFTER MÅL

Max. højde mm.	Max. bredde mm.	Pris
2050	1500	2806
2150	1500	2872
2250	1500	3123
2400	1500	3242
2050	1700	3044
2150	1700	3176
2250	1700	3414
2400	1700	3533

Leveres som standard i farven:

- RAL 9010 hvid med gråt net

Ved andet farvevalg: startgebyr kr. 350,00 netto pr. farve og pristillæg på 30%.

-Varen bestilles efter mål

Vejledende udsalgspriser inkl. moms.

April 2016

Leveringstid standardmål 3 dage.

Leveringstid efter mål 3-4 uger.
Specialfarve 6-8 uger.

Net typer:

	Insektnet	Pollen	Solværn	Tillæg
Standard Grå	X			0,-
Stribet Sort/hvid (max bredde 140 cm)	X			250,-



MODEL ULTRA DØR

Rullenet dør

Til montering på karm

Ultra døren leveres i Standard størrelser, eller efter mål

Nettet er forsynet med netglidere i kanten af nettet. Disse holder nettet inde i skinnerne. Trækstangen fastlåses i skinnen med en klicklås.

Nettet leveres standard i en ensfarvet grå, men kan leveres med striber mod tillæg i pris.

Skinnehøjde 32 mm. aluminium

Kassette mål 52 mm. x 52 mm.

OBS - Kan bruges som Dobbeldør

TEKNISK INFORMATION Montering på karm

Måltagning på karm

System mål:

Bredden + kassette.

Kassette: 52 mm.

Højden + min. 2x skinnebredde.

Skinnebredde: 32 mm.

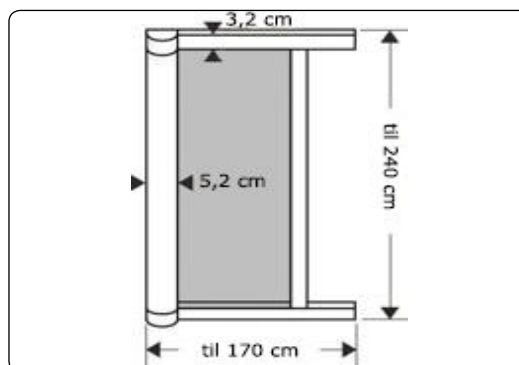
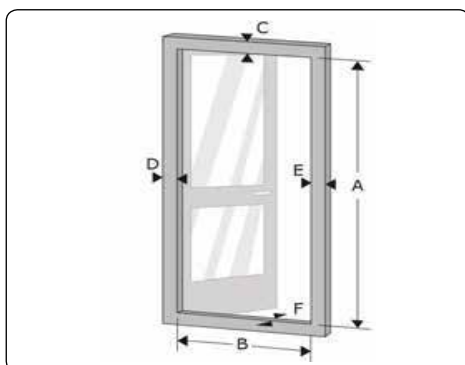

MODEL ULTRA VINDUE

STANDARD

Bredde/højde mm. Pris pr. stk kr.

530/1500	1055
580/1500	1082
630/1500	1095
680/1500	1121
730/1500	1161
780/1500	1174
830/1500	1201
880/1500	1227
930/1500	1240
980/1500	1280
1030/1500	1306
1080/1500	1320
1130/1500	1346
1180/1500	1372

EFTER MÅL

Bredde/højde mm. Pris pr. stk kr.

600/1700	1478
700/1700	1557
800/1700	1623
900/1700	1689
1000/1700	1756
1100/1700	1848
1200/1700	1954
1650/1700	2073

Leveres som standard i farven:

- RAL 9010 hvid

Ved andet farvevalg: startgebyr kr. 350,00 netto pr. farve og pristillæg på 30%.
- Varen bestilles efter mål

Leveringstid 3 dage for standard i hvid RAL 9010 til montering på karm.

Leveringstid 3-4 uger for varer efter mål til montering på karm eller i karm.

Specialfarve 6-8 uger

Net typer:

	Insektnet	Pollen	Solværn	Tillæg
Standard Grå	X			0,-
Poll-TEX Sort (maks 140 x 140 cm)	X	X		350,-
Reflex sort (max 140 x 140 cm)	X		X	350,-

Ved valg af andet net end Standard Grå, er varen altid på specialmål.

Vejledende udsalgspriser inkl. moms.

April 2016



Pollen net
Max højde
1400 mm



MODEL ULTRA VINDUE

Rulleset vindue

Ultra vinduer leveres i standardstørrelser fra 530 mm. til 1180 mm. til montering på karm.
Max. Højde 1500 mm.

Leveres efter mål til montering på eller i karm.

Max. højde 1700 mm. Min. bredde 48 cm.

Nettet er forsynet med dobbeltsyning og netglidere, der holder nettet inde i skinnerne
Trækstangen fastholdes af en lille lås i enden af glideskinnerne. Der er monteret en børste i trækstangen, som giver et godt slut ved karmen.

Skinnebredde 32 mm. (Alu. skinne)

Kassette mål 52 mm. x 52 mm.

TEKNISK INFORMATION Montering på karm eller i karm

Måltagning på karm

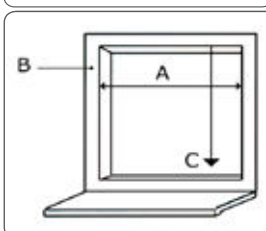
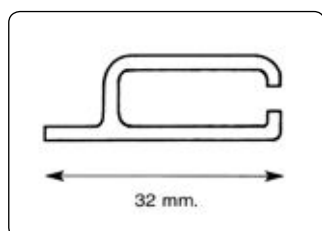

System mål:

Højde: Afstanden C +
kassette + 1cm.
Kassette: 52 mm.
Karm: B min. 25 mm.
Bredde: A + min. 2x skinnebredde.

Måltagning i karm

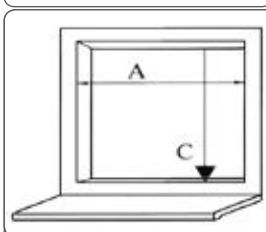
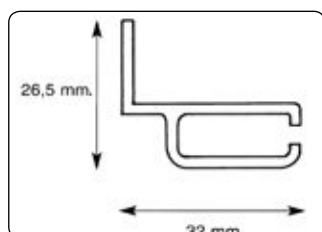

System mål:

Bredden : A
Højden : C
Højde og bredde fratrækkes
1 mm. på lysåbningen.
(Det anbefales at målet tages min.
3 steder)

ULTRA ^m/ POLLENFILTER

STANDARD m. POLLENNET

Bredde/højde mm. Pris pr. stk kr.

630/1500	1254
680/1500	1280
730/1500	1306
780/1500	1333
830/1500	1359
880/1500	1386
930/1500	1412

Leveres som standard i farven:

- RAL 9010 hvid

Leveringtid 3 dage

Vejledende udsalgspriser inkl. moms.

April 2016

ULTRA TAGVINDUE

PASSER TIL VELUX®

Bredde/højde mm. Pris pr. stk kr.

565/1700	1081
680/1700	1134
715/1700	1160
795/1700	1200
955/1700	1266
1155/1700	1392
1355/1700	1487



Pollen net

Ultra vindue special

Pollenfilter

Ultra vinduer leveres i standardstørrelser fra 630 mm. til 930 mm. til montering på karm.
Max. Højde 1500 mm.

Tagvinduer

Ultra tagvinduer passer til Velux® vinduer.

Nettet er forsynet med dobbeltsyning og netgliderer, der holder nettet inde i skinnerne
Trækstangen fastholdes af en lille lås i enden af glideskinnerne.

Skinnebredde 32 mm. (Alu. skinne)

Kassette mål 52 mm. x 52 mm.

Ultra tagvindue

Type	Bredde mål:	GGL- Kode			
Type 1	56,5 cm	6, 9	101, 102, 104	C01, C02, C04, C06	CK02, CK04
Type 2	68,0 cm		204, 206	F04, F06, F08	FK04, FK06
Type 3	71,5 cm	5			
Type 4	79,5 cm	1, 2, 11, 13, 14	304, 306, 308, 310, 312	M04, M06, M08, M10, M12	MK04, MK06, MK08, MK10, MK12
Type 5	95,5 cm	3, 31	404, 406, 408, 410, 425	P04, P06, P08, P10, P25	PK04, PK06, PK08, PK10, PK25
Type 6	115,5 cm	4, 10	601, 606, 608, 610	S01, S06, S08, S10	SK01, SK06, SK08, SK10
Type 7	135,5 cm	7, 8	804, 808, 810	U04, U08, U10	UK04, UK08, UK10

TEKNISK INFORMATION Montering på karm

t/ Polltex

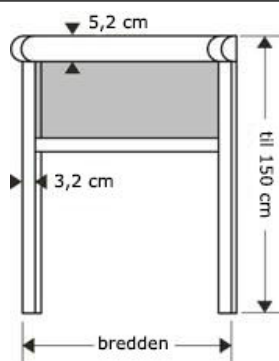

Kassette mål: 52 x 52 mm.
Skinne mål: B 32 mm.
H 1500 mm.

Måltagning på karm

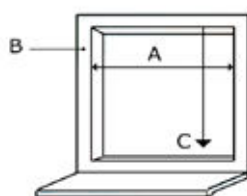

System mål:

Højde: Afstanden C + kassette + 1cm.
Kassette: 52 mm.
Karm: B min. 25 mm.
Bredde: A + min. 2x skinnebredde.

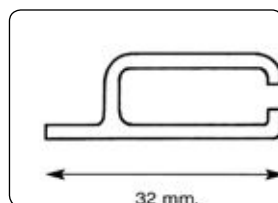

Passer t/ Velux®

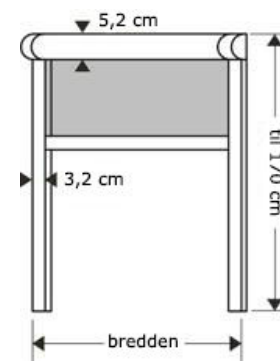

Kassette mål: 52 x 52 mm.
Skinne mål: B 32 mm.
H 1700 mm.

MODEL ROYAL LUX DØR

ROYAL LUX DØR

Højde/bredde mm. 900 1000 1100 1200 1300

2200	4224	4486	4774	5062	5351
2400	4381	4643	4931	5193	5522
2600	4512	4800	5062	5351	5795
2800	4643	4931	5193	5522	6070
3000	4800	5062	5351	5795	6342

- Merpris fodspark
pr. ekstra 20 cm. kr. 150,00,-
- ekstra skubplade kr. 625,00,-
- Pendulhængsler kr. 625,00,-
incl. børste hele vejen rundt
- Dørpumpe kr. 350,00,-

Net typer:

	Insektnet	Pollen	Solværn	Tillæg
Standard Grå	X			0,-
Alunet	X			350,-
Poll-TEX	X	X		350,-

Leveres som standard
i farven: RAL 9010 hvid

Leveringstid 1-2 uger.

Ved andet farvevalg:
Startgebyr kr. 350,00 netto
pr. farve og pristillæg på
30%.
Leveringstid 3-4 uger.

Vejledende udsalgspriser
inkl. moms.

Ved mellemål gælder
næstfølgende prissats.

April 2016

NB.
Oplys venligst mål til
overkant midtersprosse.



Pollen net
Max højde
1400 mm

MODEL ROYAL LUX DØR



Fast ramme

Til montering på eller i karm.

Fremstilles altid efter mål.

En meget robust dør – idéel til steder med meget trafik.

Døren er monteret med kraftige hængsler, samt børste til anlæg på karm.

Standard 20 cm. fodspark.

Ved i karm montering er døren forsynet med pendul hængsler.

TEKNISK INFORMATION Montering på karm eller i karm

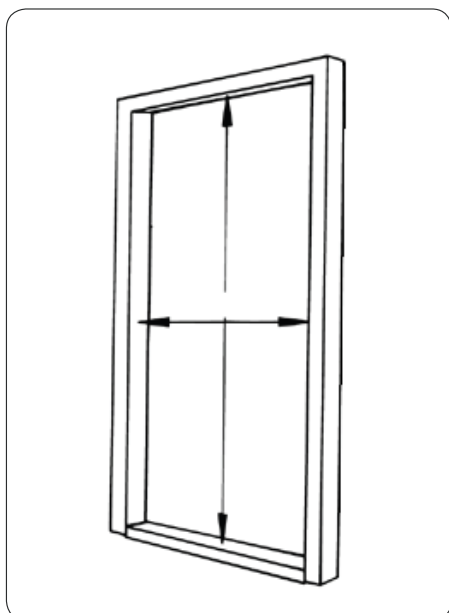

Måltagning på karm

Måltagning :
Bredden: Afstanden +20 mm.
til overlæg.

Højde: Afstanden +20 mm.

Karm: skal være bred nok til
både overlæg af dør + hæng-
sler

Måltagning i karm

Bredden indvendig karm
Højden indvendig karm

Husk denne udgave skal
have pendulhængsler

VIGTIGT!

Husk at hængsel sidder
på dørrammen.

Dvs. dørbredden skal
være 23 mm. mindre
end murmål.

Mål på midtersprosse
tages fra bunden til
overkant sprosse.

MODEL KLICK

Højde/bredde mm. 500 600 700 800 900 1000 1100 1200

500	988	1031	1074	1107	1139	1160	1182	1203
600	1031	1074	1107	1128	1160	1182	1203	1246
700	1074	1107	1128	1160	1182	1203	1246	1268
800	1107	1128	1160	1182	1203	1246	1268	1311
900	1128	1160	1182	1203	1246	1268	1311	1354
1000	1160	1182	1203	1246	1268	1311	1354	1408
1100	1289	1311	1354	1408	1429	1472	1504	1558
1200	1311	1354	1408	1429	1472	1504	1558	1612
1300	1354	1408	1429	1472	1504	1558	1612	1677
1400	1408	1429	1472	1504	1558	1612	1677	1730
1500	1429	1472	1504	1558	1612	1677	1730	1795
1600	1472	1504	1558	1612	1677	1730	1795	1859
1700	1504	1558	1612	1677	1730	1795	1859	1902
1800	1558	1612	1677	1730	1795	1859	1902	1924
1900	1612	1677	1730	1827	1859	1902	1924	1967
2000	1677	1730	1827	1902	1902	1924	1967	2010
2100	1730	1827	1902	1988	2042	2064	2117	2160
2200	1827	1902	1967	2064	2117	2139	2182	2225
2300	1902	1967	2042	2139	2182	2214	2246	2289
2400	1967	2042	2117	2214	2246	2289	2322	2365
2500	2042	2117	2150	2289	2322	2354	2386	2429

Rammer med højde over 1000 mm. er forsynet med vandret afstivning

Leveres i farverne:

- RAL 9010 hvid
- RAL 9001 creme

Leveringstid 1-2 uger.

Ved andet farvevalg:

Startgebyr kr. 350,00
netto pr. farve og
pristillæg på 30%.

Leveringstid 3-4 uger.

Vejledende udsalgspriser
inkl. moms.

April 2016

Net typer:

	Insektnet	Pollen	Solværn	Tillæg
Standard Grå	X			0,-
Alunet	X			350,-
Poll-TEX	X	X		350,-





MODEL KLICK

Fast ramme vindue

Specielt udviklet til dreje/kip vinduer, hvor de kan monteres uden brug af værktøj. Kan også bruges til mange andre typer vinduer.

Fremstilles altid efter mål, men udformes på forskellig måde afhængig af vinduestypen.

Ideel til lukning af ventilationsskakter, lyskasser mm. , hvor nettet forhindrer eks. insekter, blade og smådyrs indtrængen.

TEKNISK INFORMATION Montering i lysningshul

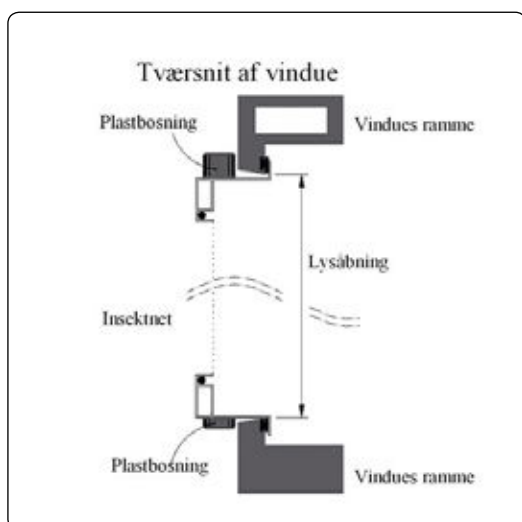

Måltagning i karm

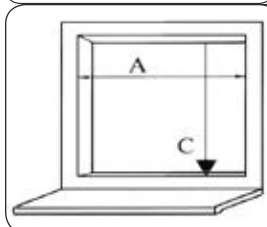

Systemmål:

Bredde: Vinduesåbningen, A
Højde: Vinduesåbningen, C

Opgiv ALTID stramme mål

MODEL KLICK

Isætning

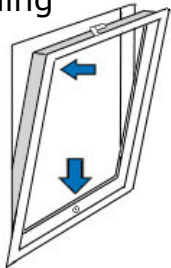

Udtagning

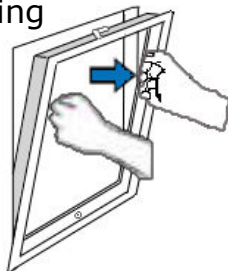

Fast ramme

Fremstilles altid efter mål, men udformes på forskellig måde afhængig af vinduestypen.

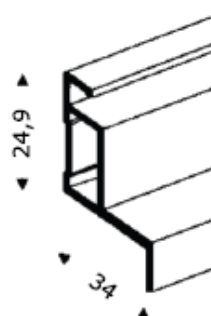
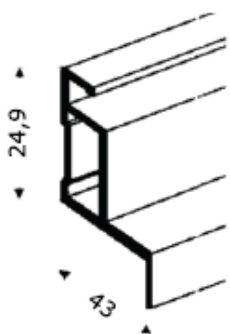
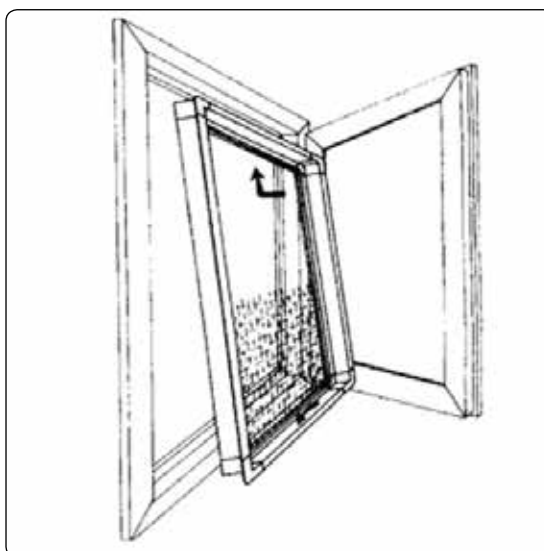
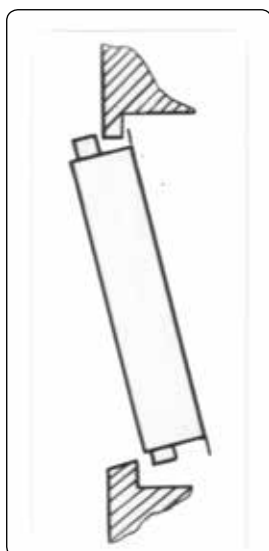

Aluprofiler:

Fås i 2 forskellige størrelser

Der bør vælges den profil, som giver befæstigelsen på Klick rammen det tætteste greb på vindueskarmen.

ALTSÅ: Jo smallere karm, des smallere profil.

Karmtyper - Se næste side.

Låse typer afhængigt af karmen

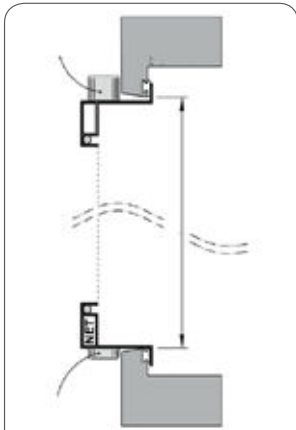

Type A
Plastvindue
-uden sålbænk

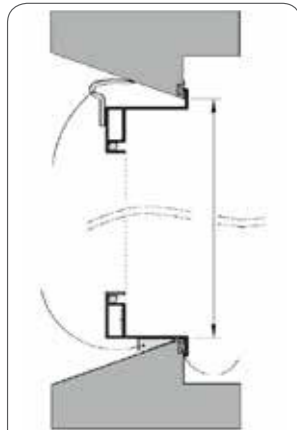

Type B
Plastvindue
-m/ lige int. sål-
bænk

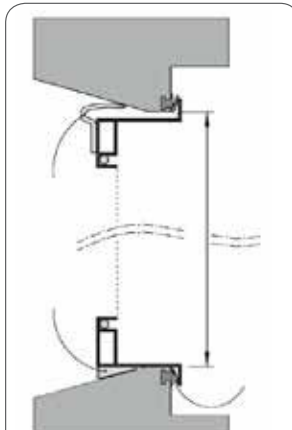

Type C
Plastvindue
-m/ knækket int.
sålbænk

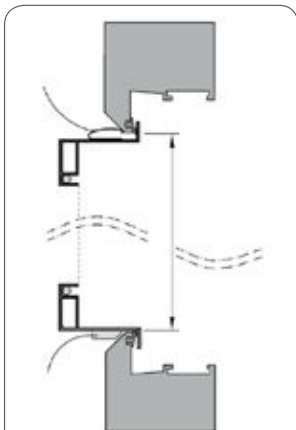

Type AD
Plastvindue
-m/ spids kant

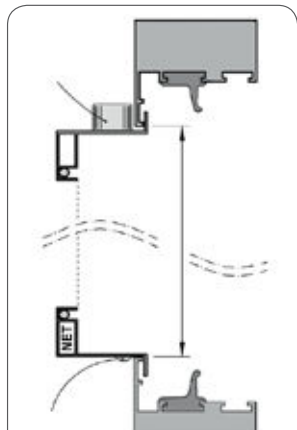

Type ALU
Aluvindue
-tynd karm kant



MODEL KLICK FLEX

Højde/bredde mm.	500	600	700	800	900	1000	1100	1200	1300
500	988	1031	1074	1107	1139	1160	1182	1203	1246
600	1031	1074	1107	1128	1160	1182	1203	1246	1268
700	1074	1107	1128	1160	1182	1203	1246	1268	1311
800	1107	1128	1160	1182	1203	1246	1268	1311	1354
900	1128	1160	1182	1203	1246	1268	1311	1354	1408
1000	1160	1182	1203	1246	1268	1311	1354	1408	1451
1100	1182	1203	1246	1268	1311	1354			
1200	1203	1246	1268	1311	1354	1408			
1300	1246	1268	1311	1354	1408	1451			
1400	1408	1429	1472	1504	1558	1612			
1500	1429	1472	1504	1558	1612	1677			
1600	1472	1504	1558	1612	1677	1730			
1700	1504	1558	1612	1677	1730	1795			
1800	1558	1612	1677	1730	1795	1859			
1900	1612	1677	1730	1827	1859	1902			
2000	1677	1730	1827	1902	1902	1924			
2100	1730	1827	1902	1988	2042	2064			
2200	1827	1902	1967	2064	2117	2139			
2300	1902	1967	2042	2139	2182	2214			
2400	1967	2042	2117	2214	2246	2289			
2500	2042	2117	2150	2289	2322	2354			
2600	2112	2187	2220	2359	2392	2424			

Leveres i farverne:

- RAL 9010 hvid
- RAL 9001 creme

Leveringstid 3-4 uger.

Ved andet farvevalg:
 Startgebyr kr. 350,00
 netto pr. farve og
 pristillæg på 30%.

Leveringstid 6-8 uger.

Vejledende udsalgspriser
 inkl. moms.

April 2016

Højde/bredde mm.	1400	1500	1600	1700	1800	1900	2000	2100	2200	2300	2400	2500
500	1268	1311	1354	1386	1429	1472	1515	1558	1601	1666	1709	1763
600	1311	1354	1397	1429	1472	1515	1558	1612	1666	1709	1763	1816
700	1354	1408	1451	1483	1537	1580	1623	1677	1730	1784	1827	1881
800	1408	1451	1494	1537	1580	1633	1687	1741	1784	1838	1892	1945
900	1451	1504	1558	1601	1644	1703	1752	1806	1859	1913	1967	2021
1000	1504	1569	1623	1677	1730	1773	1827	1881	1935	1988	2053	2107

Net typer:

	Insektnet	Pollen	Solværn	Tillæg
Standard Grå	X			0,-
Poll-TEX max 140 cm	X	X		350,-



MODEL KLICK FLEX



Type 3

Type 5

Type 4



Type 3 - Plastic/træ

Type 4 - Træ/Aluminium ^m/ forskudt kant

Type 5 - +/- Alu. vinduer

Klick ramme specielt udviklet til aluminiumsvinduer. Den har en aluminiumsramme som er ultra tynd, kun 0,6 mm kunststofkant til fastholdelse af insektnetrammen. Den tynde kunststofkant betyder det ikke påvirker vinduets tætningslister.

Ved Klick Flex vil afstivning være monteret på rammer over 1000 mm. og yderligere ved 2000 mm.

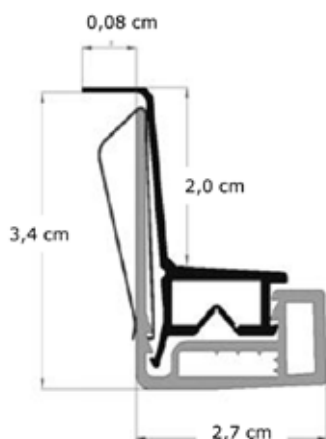

MODEL KLICK ROLL UP

Højde/Bredde mm.	500	600	700	800	900	1000	1100	1200	1300	1400
500	1540	1605	1669	1723	1766	1809	1842	1928	1982	2047
600	1605	1669	1723	1766	1809	1842	1896	1982	2047	2101
700	1669	1723	1766	1809	1842	1896	1928	2047	2101	2176
800	1723	1766	1809	1842	1896	1928	1982	2101	2176	2262
900	1766	1809	1842	1896	1928	1982	2047	2176	2262	2349
1000	1809	1842	1896	1928	1982	2047	2101	2262	2349	2435
1100	1842	1896	1928	1982	2047	2101	2176	2349	2435	2532
1200	1896	1928	1982	2047	2101	2176	2262	2435	2532	2607
1300	1928	1982	2047	2101	2176	2262	2349	2532	2758	2866
1400	2176	2208	2284	2349	2413	2500	2586	2758	2866	3071

Leveres i farverne:

- RAL 9010 hvid
- RAL 9001 creme

Leveringstid 3-4 uger.

Ved andet farvevalg:
startgebyr kr. 350,00
netto pr. farve og
pristillæg på 30%.

Leveringstid 6-8 uger.

Vejledende udsalgspriser
inkl. moms.

April 2016

Net typer:

	Insektnet	Pollen	Solværn	Tillæg
Standard Grå	X			0,-
Poll-TEX (max 140 x 140 cm)	X	X		350,-





MODEL KLICK ROLL UP

Fast ramme vindue

Specielt udviklet til dreje/kip vinduer, hvor de kan monteres uden brug af værktøj.
Kan også bruges til mange andre typer vinduer.

Fremstilles altid efter mål, men udformes på forskellig måde afhængig af vinduestypen.

KLICK ROLL UP er en helt speciel version indsatsramme med integreret rullenet.

Rullenettet kan betjenes enten horisontalt↔ eller vertikalt↑

TEKNISK INFORMATION Montering i lysningshul

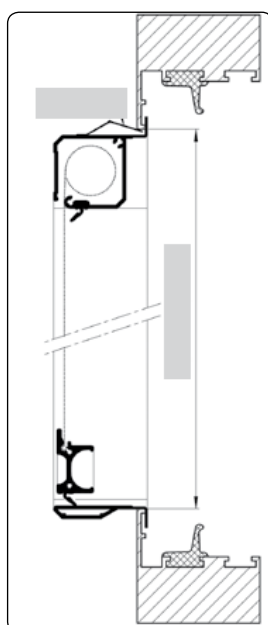
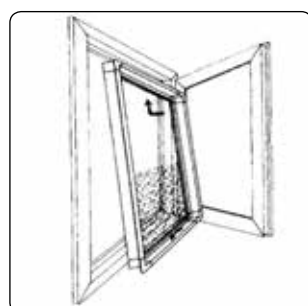
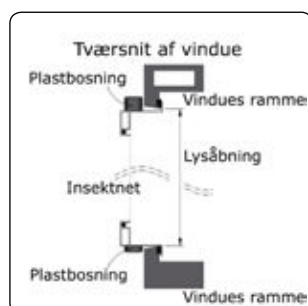

Måltagning i karm

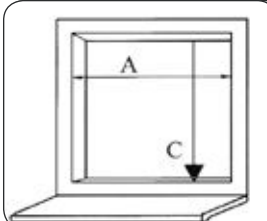

Systemmål:
Bredde: Viduesåbningen, A
Højde: Vinduesåbningen, C
Opgiv altid stramme mål

NB. Husk at oplyse om Vertikal↑ eller Horisontal↔ betjening.

MODEL PLISSÉ ENKELT DØR

Model	Dørhøjde mm.	Pris pr. stk. 960 mm.	Pris pr. stk. 1090 mm.	Pris pr. stk. 1300 mm.	Pris pr. stk. 1600 mm.
X	1960-1995	3180			
A	1941-1970			3429	
B	1971-2000			3429	
C	2001-2030	3180		3429	4676
D	2031-2060	3180		3429	4676
E	2061-2090	3420		3688	5031
F	2091-2120	3420		3688	5031
G	2121-2150	3420		3688	5031
H	2151-2180	3420		3688	5031
I	2181-2210		3700	3991	5445
J	2211-2240		3700	3991	5445
K	2241-2270		3700	3991	5445
L	2271-2300		3700	3991	5445
M	2301-2330		4030	4348	5935
N	2331-2360		4030	4348	5935
O	2361-2390		4030	4348	5935
P	2391-2420		4030	4348	5935
Q	2421-2450		4030	4348	5935
R	2451-2480		4030	4348	5935
S	2481-2510		4030	4348	5935
T	2511-2540		4030	4348	5935
U	2541-2570			4348	5935
V	2571-2600			4348	5935
Parkeringsmål		90 mm.	960 mm.	100 mm.	140 mm.

Leveringstid: Standard i Hvid De fleste er lagervarer Øvrige 3-4 uger	Ved andet farvevalg er der tillæg på kr. 925,00 netto. Leveringstid: 3-4 uger Tillæg for lavere døre: kr. 480,00 Netto	Vejledende udsalgspriser inkl. moms. April 2016
--	--	---

Karm t/PÅ KARM montering	960/1300 mm.	kr. 1450,00
Karm t/PÅ KARM montering - Incl. 4 hjørner samt clips	1600 mm.	kr. 1650,00
Tillæg ved levering af karm i anden farve		kr. 500,00
Klick skinne 130 cm		kr. 200,00
Kilelister 3 M. t/ samling af døre		
6°		kr. 256,00
12°		kr. 281,00
25°		kr. 356,00



MODEL PLISSÉ ENKELT DØR

Rullenet dør

Til montering i karm

Leveres standard og efter mål

Standard størrelser fra 1941 mm. til 2600 mm. i højden og 960, 1300 og 1600 mm. i bredden

Kan monteres som dobbelt dør, hvorved den kan dække 3200 mm. i bredden.

Kan sættes sammen med Klick skinne, så bredere karm kan dækkes.

Topkassette Bredde: 40 mm. Højde 60 mm.

Bundlisten Bredde: 20 mm. Højde 3 mm.

Den meget tynde bundskinne gør denne dør attraktiv hvor døren skal passeres med kørestol, madvogn o.l.

Plissé døren ruller ikke automatisk ind, men skubbes sammen, hvorved den folder sig ind i plissefolderne til den kun fylder 90/100/140 mm. Døren er beregnet til **I KARM**, men ved tilkøb af en karm giver det mulighed for **PÅ KARM** montage.

Som ekstraudstyr til et skråt dørtrin, kan vi levere en skrå glideskinne.

TEKNISK INFORMATION Montering i karm

Tværsnit af Plissé dør



Top-kassette
Bredde: 40 mm.
Højde : 60 mm.

Kassetten med net i lukket tilstand.
Bredde:
90/100/140 mm.
Højde : Variabel

Bundliste
Bredde: 35 mm.
Højde : 3 mm.

Måltagning i karm:

Bredden: A

Højden: B

Insektnet mål :

Bredden : A

Højden : B (0-29mm.)

Plissé døren i RAL 9001 leveres med hvide endestykker, hvor resten leveres med sorte.

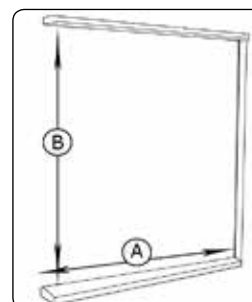
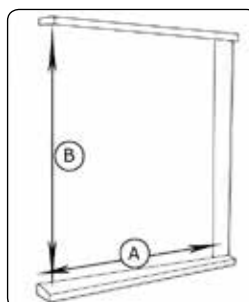

MODEL PLISSÉ DØR XL

Model	Dørhøjde mm.	Bredde mm.	Pris pr. stk.
BXL	1971-2000	1800	5250
CXL	2001-2030	1800	5250
DXL	2031-2060	1800	5250
EXL	2061-2090	1800	5649
FXL	2091-2120	1800	5649
GXL	2121-2150	1800	5649
HXL	2151-2180	1800	5649
IXL	2181-2210	2000	6115
JXL	2211-2240	2000	6115
KXL	2241-2270	2000	6115
LXL	2271-2300	2000	6115
MXL	2301-2330	2000	6665
NXL	2331-2360	2000	6665
OXL	2361-2390	2000	6665
PXL	2391-2420	2000	6665
QXL	2421-2450	2000	6665
RXL	2451-2480	2000	6665
SXL	2481-2510	2000	6665
TXL	2511-2540	2000	6665
UXL	2541-2570	2000	6665
VXL	2571-2600	2000	6665

Leveres som standard i farven:

- Hvid

Leveringstid:

Mange størrelser på lager
Øvrige 3-4 uger

Ved andet farvevalg er der tillæg på kr. 925,00 netto.

Leveringstid 3-4 uger

Vejledende udsalgspriser inkl. moms.

April 2016

Ekstra tilbehør til Plissé døre

Topskinne til Dobbelt dør	2600 mm.	kr. 410,00
Kile bundskinne t/skrå fodliste	2600 mm.	kr. 400,00
Karm t/PÅ KARM montering	1600/2000 mm.	kr. 1650,00
- Incl. 4 hjørner samt 12 clips		
Karm i andre farver:	9001, 7016 og 9006	kr. 500,00
Klick skinne		kr. 200,00



MODEL PLISSÉ DØR XL

Plissé rullenet dør er et unikt produkt, hvor den nederste glideskinne kun er 3 mm. høj. Det gør Plissé rullenet attraktivt for passage med kørestol og lign. I vinterperioden kan døren nemt klikkes af dørkarmen og gemmes væk til næste sæson.

En XL dør dækker op til 1800/2000 mm. i bredden. Her indbygges en ekstra lodret skinne midtvejs på nettet for at bevare stabiliteten.

Hvis det er mere ideelt at montere 2 enkelte Plissé døre, med en i hver side, er dette muligt i form af en dobbelt dør.

Montering af magnetliste i samlingen gør, at dørene forbliver tæt samlet.

TEKNISK INFORMATION Montering i karm

Tværsnit af Plissé dør



Top-kassette
Bredde : 40 mm.
Højde : 60 mm.

Kassetten med net i
lukket tilstand.
Bredde : 160 mm.
Højde : Variabel

Bundliste
Bredde : 35 mm.
Højde : 3 mm.

Måltagning i karm:

Bredden: A

Højden: B

Insektnet mål :

Bredden : A

Højden : B (0-29mm.)

Parkerings bredde: 160 mm.

Ved valg af XL, vil nettet være monteret med en lodret afstivning midt på nettet.

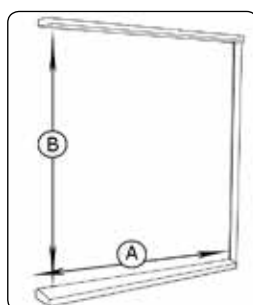
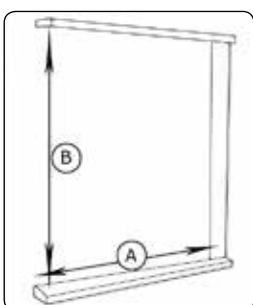

MODEL PLISSÉ SLIMLINE DØRE & VINDUE
Plissé slimline VINDUE

Højde/bredde mm.	700	800	900	1000	1100	1200	1300	1400
1000								2077
1100							2077	2129
1200						2077	2155	2312
1300					2077	2155	2325	2494
1400				2077	2129	2312	2494	2676
1500				2077	2273	2468	2663	2858
1600			2077	2208	2416	2624	2832	3041
1700			2116	2338	2559	2780	3002	3223
1800		2077	2234	2468	2702	2936	3171	3405
1900		2103	2351	2598	2845	3093	3340	3587
2000		2208	2468	2728	2988	3249	3509	3769
2100	2077	2312	2585	2858	3132	3405	3678	3952
2200	2129	2416	2702	2988	3275	3561	3848	4134
2300	2221	2520	2819	3119	3418	3717	4017	4316
2400	2312	2624	2936	3249	3561	3874	4186	4498
2500	2403	2728	3054	3379	3704	4030	4355	4681

Plissé slimline ENKELT

Højde/bredde mm.	600	700	800	900	1000	1100	1200	1300	1400
1000									2077
1100								2077	2129
1200							2077	2155	2312
1300						2077	2155	2325	2494
1400					2077	2129	2312	2494	2676
1500					2077	2273	2468	2663	2858
1600				2077	2208	2416	2624	2832	3041
1700				2116	2338	2559	2780	3002	3223
1800			2077	2234	2468	2702	2936	3171	3405
1900			2103	2351	2598	2845	3093	3340	3587
2000			2208	2468	2728	2988	3249	3509	3769
2100		2077	2312	2585	2858	3132	3405	3678	3952
2200		2129	2416	2702	2988	3275	3561	3848	4134
2300		2221	2520	2819	3119	3418	3717	4017	4316
2400		2312	2624	2936	3249	3561	3874	4186	4498
2500	2077	2403	2728	3054	3379	3704	4030	4355	4681
2600	2155	2494	2832	3171	3509	3848	4186	4524	4863

Leveres som standard i farverne:

- RAL 9010 Hvid
- RAL 9005 Sort

Mange standard døre på lager:
 leveringstid: 3 dage
 Øvrige: 3-4 uger

Levering med gråt net:
 tillæg: 350 kr

leveringstid: 3-4 uger

Vejledende udsalgspriser
 inkl. moms.

April 2016



MODEL PLISSÉ SLIMLINE DØRE & VINDUE

MODEL Plissé Slimline til døre og vinduer

Modellen kan leveres i tre forskellige udgaver.

VINDUET betjenes vertikalt (tophængt), er ideel til vinduer men kan leveres op til 250 cm i højden

ENKELT Døren betjenes horisontalt (sidehængt) Denne model har en bundskinne på 7 mm og kan leveres som Enkelt eller Duet.

DUET betjenes også horisontalt men med mulighed for at skyde døren til begge sider.

Model Plisse Slim Line er et ekstra tyndt produkt, med en dybde på kun 22mm Modellen monteres i karm.

En ideel løsning i små rum, hvor pladsen er knap. Nettet er sort plissé men kan leveres med gråt net mod tillæg.

Produktet leveres på færdige mål, i både højde og bredde.

Vi kan også levere efter mål, så produktet kommer i færdig højde og bredde.

		B	H	Minimums pris
VINDUE	MIN.	300	-	2077,-
	MAX.	1400	2500	
ENKELT	MIN.	-	600	2077,-
	MAX.	1400	2600	
DUET	MIN.	-	600	3006,-
	MAX.	2400	2600	

MODEL PLISSÉ SLIMLINE DØRE & VINDUE
Plissé slimline DUET

Højde/bredde mm.	1000	1100	1200	1300	1400	1500	1600	1700	1800
1000									
1100								3006	3006
1200							3006	3064	3237
1300						3006	3122	3309	3496
1400					3006	3151	3352	3554	3756
1500				3006	3151	3367	3583	3799	4015
1600			3006	3122	3352	3583	3813	4044	4274
1700			3064	3309	3554	3799	4044	4289	4534
1800		3006	3237	3496	3756	4015	4274	4534	4793
1900		3136	3410	3684	3957	4231	4505	4779	5052
2000	3006	3295	3583	3871	4159	4447	4735	5023	5312
2100	3151	3453	3756	4058	4361	4663	4966	5268	5571
2200	3295	3612	3928	4245	4562	4879	5196	5513	5830
2300	3439	3770	4101	4433	4764	5095	5427	5758	6090
2400	3583	3928	4274	4620	4966	5312	5657	6003	6349
2500	3727	4087	4447	4807	5168	5528	5888	6248	6608
2600	3871	4245	4620	4995	5369	5744	6118	6493	6868

Højde/bredde mm.	1900	2000	2100	2200	2300	2400
800					3006	3006
900			3006	3006	3107	3237
1000	3006	3006	3151	3295	3439	3583
1100	3136	3295	3453	3612	3770	3928
1200	3410	3583	3756	3928	4101	4274
1300	3684	3871	4058	4245	4433	4620
1400	3957	4159	4361	4562	4764	4966
1500	4231	4447	4663	4879	5095	5312
1600	4505	4735	4966	5196	5427	5657
1700	4779	5023	5268	5513	5758	6003
1800	5052	5312	5571	5830	6090	6349
1900	5326	5600	5873	6147	6421	6695
2000	5600	5888	6176	6464	6752	7040
2100	5873	6176	6479	6781	7084	7386
2200	6147	6464	6781	7098	7415	7732
2300	6421	6752	7084	7415	7746	8078
2400	6695	7040	7386	7732	8078	8424
2500	6968	7329	7689	8049	8409	8769
2600	7242	7617	7991	8366	8740	9115

Leveres som standard i farverne:

- RAL 9010 Hvid
- RAL 9005 Sort
-

leveringstid: 3-4 uger

Levering med gråt net:
tillæg: 350 kr

leveringstid: 3-4 uger

Vejledende udsalgspriser
inkl. moms.

April 2016



MODEL PLISSÉ SLIMLINE DØRE & VINDUE

MODEL Plisse Slimline til døre og vinduer

Modellen kan leveres i tre forskellige udgaver.

Vinduet betjenes vertikalt (tophængt), er ideel til vinduer men kan leveres op til 250 cm i højden

Enkelt Døren betjenes horisontalt (sidehængt) Denne model har en bundskinne på 7 mm og kan leveres som Enkelt eller Duet.

Duet betjenes også horisontalt men med mulighed for at skyde døren til begge sider.

Model Plisse Slimline er et ekstra tyndt produkt, med en dybde på kun 22mm Modellen monteres i karm.

En ideel løsning i små rum, hvor pladsen er knap. Nettet er sort plissé men kan leveres med gråt net mod tillæg.

Produktet leveres efter mål, så produktet kommer i færdig højde og bredde.

TEKNISK INFORMATION Montering i karm

Dør

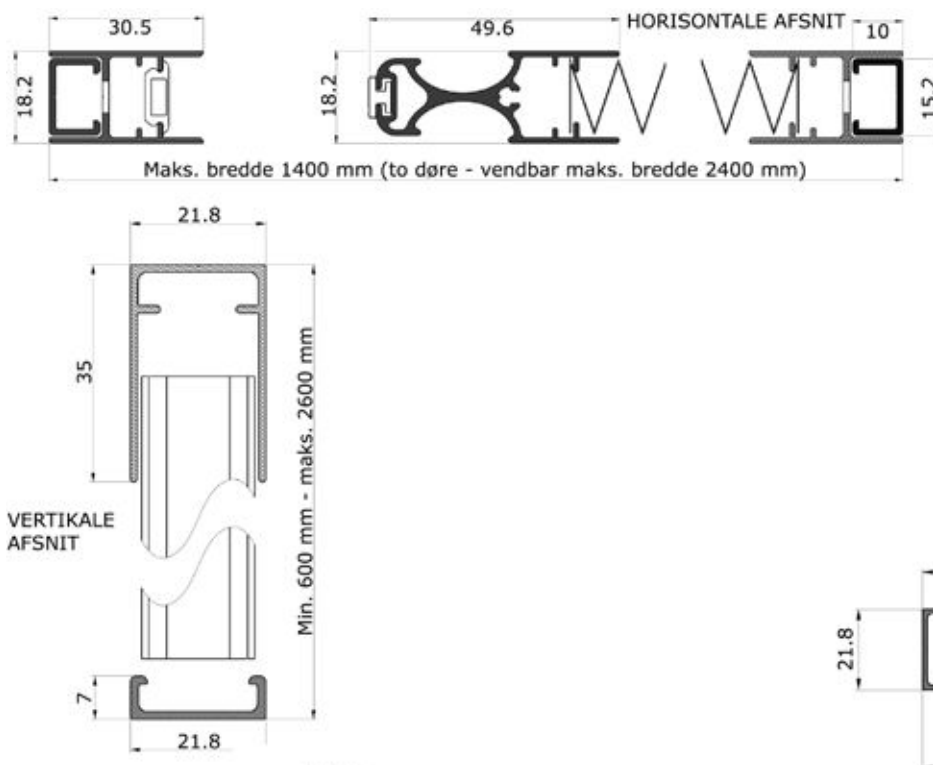

Vindue

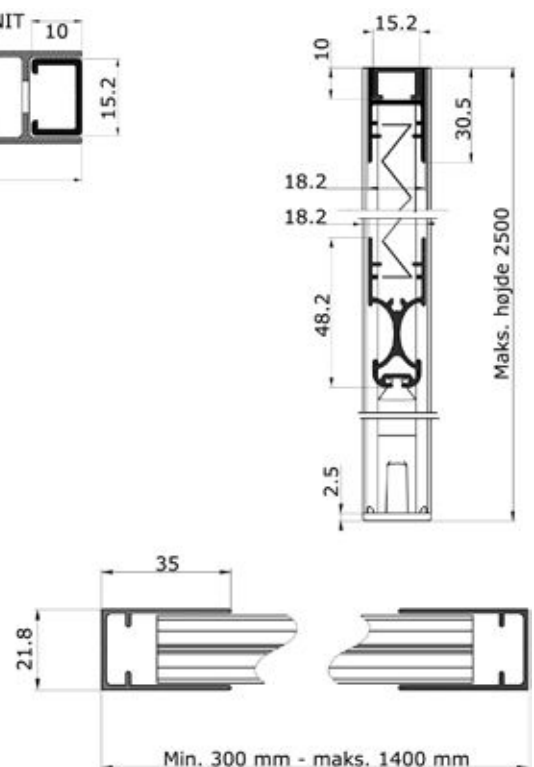

SALGS- & LEVERINGSBETINGELSER

PRISER

- Alle priser er vejledende udsalgspris inkl. moms.

LEVERING

- Standardvarer 3 dage
- Varer på mål 3-4 uger
- Varer i special farver 6-8 uger

FORSENDELSE

Ab B-Free, fragten pålægges fakturaen

REKLAMATION / RETURVARER

Alle reklamationer skal ske indenfor 8 dage fra levering.

Varer tages ikke retur uden forudgående aftale, samt kopi af faktura.

Der fratrækkes 10% på fejlfrie varer, der returneres indenfor 3 måneder.

Varer der er ældre tages ikke retur.

Skaffevarer / varer efter mål tages ikke retur.

FRAGTSKADER Skal meldes STRAKS til fragtmanden - Skjulte skader inden 5 dage.

Faste rammer og døre SKAL pakkes ud og kontrolleres for skader inden kvittering

RENGØRING OG VEDLIGEHOLDELSE

Som alt andet i dit hjem kræver net systemer fra B-free rengøring og vedligeholdelse. Nedenfor kan du se hvordan.

RENGØRING:

Rullesystem.

Systemet rulles ud så det går i låseposition.

Nettet kan forsigtigt rengøres med:

Støvsuger forsynet med blød børstehoved (normalt standard udstyr til støvsugeren).

Vand med alm. rengøringsmiddel og blød børste. Efter denne behandling bør nettet efterrengøres med blød børste og rent vand. Husk at eftertørre evt. spildt vand på underlaget ved skinnerne.

Ved rullenet døre bør den nederste køreskinne jævnlige støvsuges, da der altid vil falde lidt sand o.l. af fra sko ved gennemgang. Dette kan samles i kassetens bundstykke, så det til sidst når netkanten og nettet vil slides ved bevægelse i denne ophobning.

Plissè system.

Plissè døre vrides af gribeklørerne og bringes til et sted med plant underlag, hvor den trækkes ud og vaskes/rengøres som nævnt ovenfor.

Faste rammer tages ud og rengøres som ovenfor.

VEDLIGEHOLDELSE:

Rullesystem.

For at bevare en problem og gnidningsfri oprulning bør systemet 2 – 4 gange i løbet af sæsonen smøres med silikone olie (der må ikke anvendes anden form for smøremiddel). Den bedste smøring opnås ved at bringe nettet i låseposition og bruge silikone olie enten fra spray eller en flaske med pensel i proppen (f. eks. Basta) og smøre på nettet inde i køreskinnen og derefter rulle nettet frem og tilbage 3 – 5 gange.

Hvis systemet ikke ruller frit, kan dette skyldes at køreskinnerne har flyttet sig.

Du kan kontrollere dette ved at checke om trækstangen overalt kan bevæge sig frit 0,5 – 2 mm. mellem skinnerne. Hvis IKKE den kan, løsnes skinnerne og bringes til den rette position og efterspændes.

Plissè system.

Plissè døren trækkes til yderposition og kæden smøres med silikone både i top og bund. Herefter trækkes døren frem og tilbage 3 – 5 gange for at fordele smøremidlet.

Følges ovenstående er vi sikre på at du i mange år vil få gavn af dit insektnet, der vil give dig et behageligt træk- og insekt frit indeklima.

Tak fordi du valgte et B-free system.